

T2 2.4G LED 色温控制器



T2



T3-CV



T3-CC



T2 是集雷特多项全球首创技术的RF 2.4G无线同步色温控制器, 控制器系统由RF遥控器与接收控制器两部分组成, 在有效距离内可以支持无限台接收控制器同步控制, 很好解决了LED灯具之间无法拉线但需要达到同步或者独立控制的场所施工问题。

RF遥控器远程实现触摸调色温、快捷色温/亮度选择、DIY情景模式、延时关机等功能; 遥控器触摸色环选择色温简单人性化, 并具有独具创意的LED同步变化状态灯, 用户观看遥控器就可以对远处的LED灯具工作状态了如指掌!

一 技术参数:

T2 遥控器

- 工作电压: DC5V(内置锂电池)
- 工作电流: <30mA
- 发射频率: 2.4GHZ
- 遥控距离: 30米
- 遥控方式: 同步控制无限台接收控制器

- 电池容量: 1000mAh
- 待机时间: 6个月
- 产品尺寸: L145×W55×H22mm
- 包装尺寸: L168×W102×H28mm
- 重量(毛重): 200克

T3-CV 恒压接收控制器

- 输入电压: DC5V~DC24V
- 最大负载电流: 5A×2CH Max 10A(色温控制)
- 最大负载功率: 50W/120W/240W(5V/12V/24V)
- 兼容遥控: T1/T2/T2M/T3/T3M/T3X遥控器
- 工作温度: -30°C~55°C
- 产品尺寸: L175×W44×H30mm
- 包装尺寸: L178×W48×H33mm
- 重量(毛重): 110克

T3-CC 恒流接收控制器(电流3合1)

- 输入电压: DC12V~DC48V
- 输出电压: DC3V~DC46V
- 输出电流: 恒流350/700/1050mA ×2路(色温控制)
- 输出功率: 1.05W~48.3W ×2路 Max 96.6W
- 兼容遥控: T1/T2/T2M/T3/T3M/T3X遥控器
- 工作温度: -30°C~55°C
- 产品尺寸: L175×W44×H30mm
- 包装尺寸: L178×W48×H33mm
- 重量(毛重): 110克

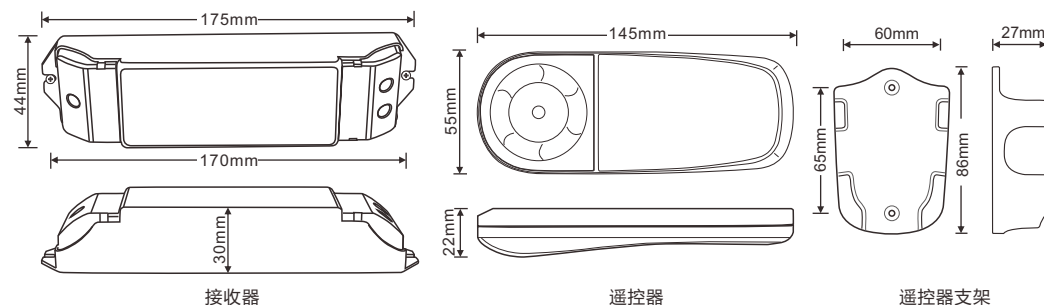

1

二 产品尺寸:



三 遥控器学习ID方法:

学习ID:

- 1、开启接收控制器和遥控器。
- 2、短按接收控制器学习ID键, 运行灯变为常亮, 再长按遥控器任一键(开关键除外), 运行灯恢复闪烁状态(同时蜂鸣器长响/遥控器绿灯闪烁3次), 学习成功。

 如需多台接收控制器同步控制, 只需每台接收控制器按照以上步骤与遥控器学习即可。

删除ID:

- 1、开启接收控制器和遥控器。
- 2、长按住接收控制器学习ID键超过8秒(期间经历先后2次蜂鸣器长响), 删除之前学习的遥控器。

四 功能使用操作与部件说明:

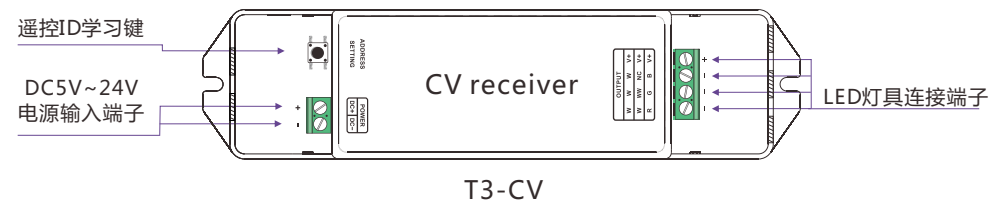

T3-CV



T3-CC

OFF	OFF	OFF	ON	ON	ON
350mA	700mA	1050mA			

2

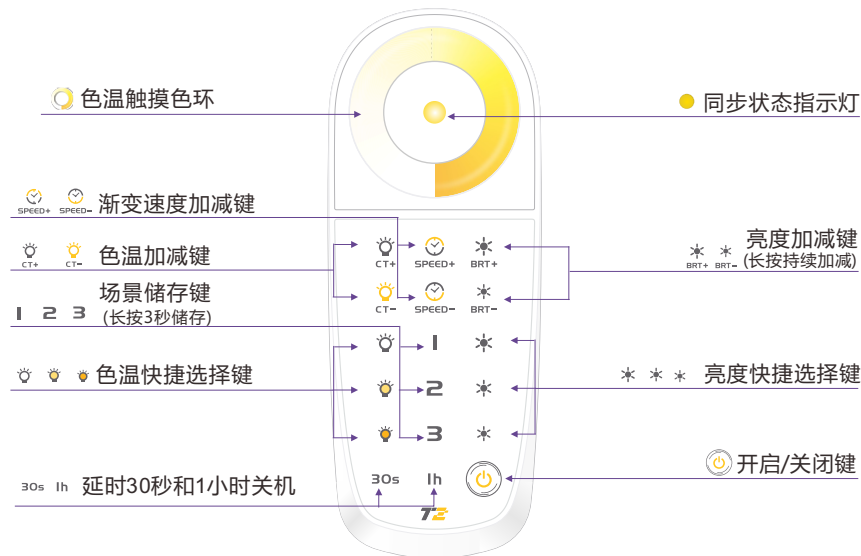

★ 长按住 30s 键3 秒不放, 开启和关闭蜂鸣器。

五 其它特殊功能:

1、复位功能:

作用: 当遥控器出现异常状况时, 可使用复位功能。

方法: 同时长按 2个按键3秒后松开, 遥控自动关闭, 复位完成。此时可重新开机。

2、遥控器修改频段:

作用: 1、当外部有干扰影响工作时, 可通过修改频段来消除干扰, 用户可修改频段共12个。

2、可以将多个遥控修改为相同频段, 实现多个遥控同时控制。

注: 遥控器频段改变后, 接收器需要重新学习ID方可使用。

遥控器在学习ID时, 相同频点的遥控器只能打开一个遥控器, 其它需关闭。

查看频段方法:

遥控器开机状态下, 长按遥控器开关键 5秒以上, 红灯 闪烁3次, 随后绿灯 闪烁, 闪烁的次数即为当前的频段号值。在绿灯闪烁后3秒内为进入修改频段状态。

修改频段方法: 在修改频段状态下

方法1, 短按1~9频点键, 频段号立即变为对应的1~9, 绿灯闪烁相应次数。再短按任意键或触摸滑环, 立即退出修改频段状态。

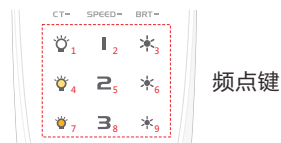

方法2: 长按开关键 5秒以上, 绿灯 闪烁, 且闪烁次数在原来基础上加1, 表示频段号加1。如此每长按开关键5秒, 频段号将累加1, 加到12后重新变为1, 如此循环往复。

六 系统示意图:



在有效的范围内可以安装无限数量的接收控制器, 接收控制器之间独立安装, 互相无需任何连接线, 接收控制器可以随时根据实际需要增加或减少安装数量, 增加或减少的接收控制器只需要与遥控学习ID或删除ID, 其他接收控制器无需做任何改变, 不会影响其他接收控制器正常同步工作。

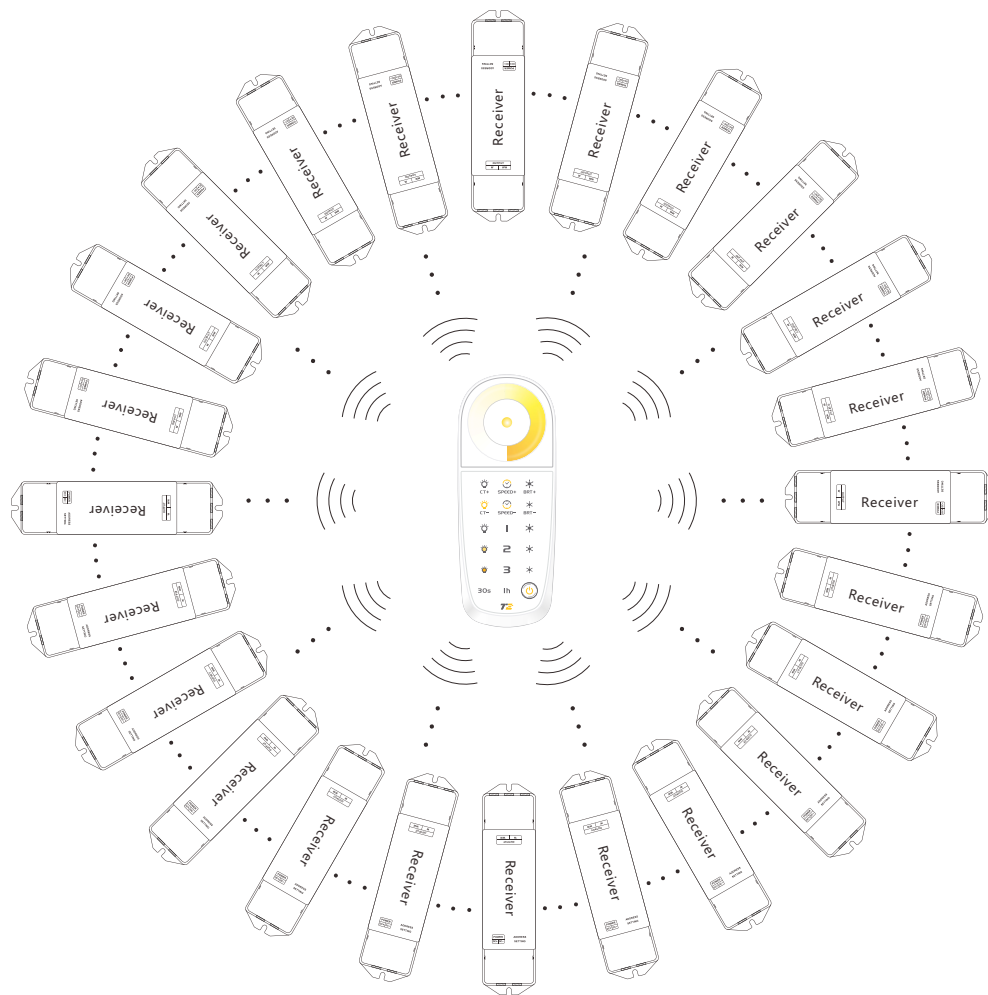

接收控制器无数量限制

七 接收控制器连接示意图:

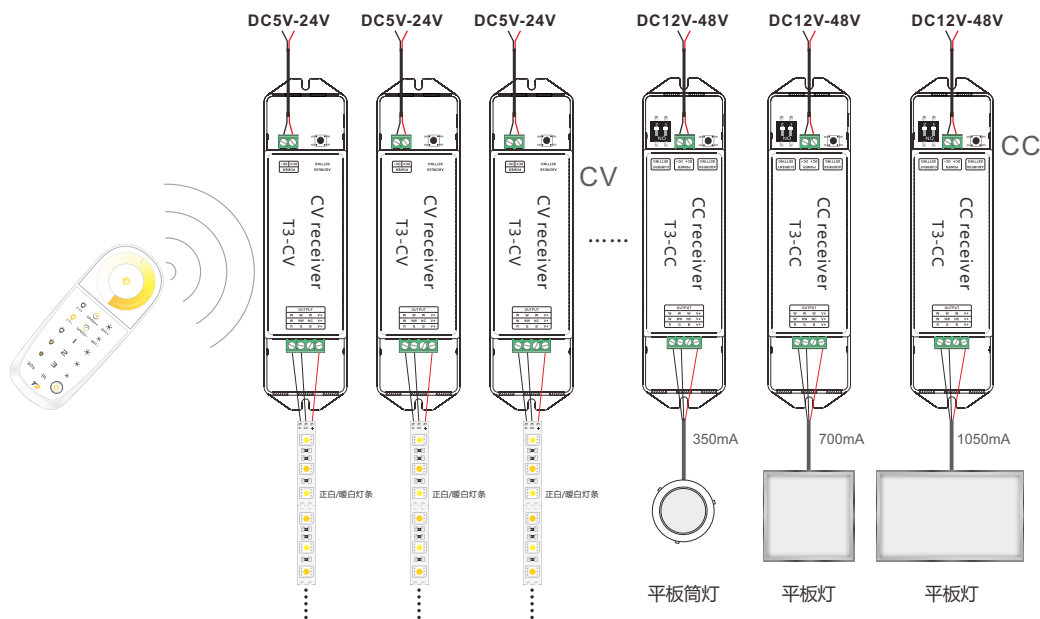

九 注意事项:

- 1、本产品请由具有专业资格的人员进行调试安装。
- 2、本产品不能防水，需避免日晒雨淋，如安装在户外，请用防水箱。
- 3、良好的散热条件会延长LED控制器的使用寿命，请把产品安装在通风良好的环境。
- 4、请检查使用的LED电源输出电压是否符合产品电压范围要求。
- 5、使用的电线直径大小必须能足够负载连接的LED灯具，并确保接线牢固。
- 6、通电调试前，应确保所有接线正确，以避免因接线错误而导致灯具损坏。
- 7、如果发生故障，请勿私自维修；如有疑问，请联系供应商。

★ 本说明书仅适用于本型号产品，如有更新恕不另行通知。

八 遥控器充电方法:

- 1、请用USB连接线与带USB接口的手机充电器或电脑进行充电。
- 2、正在充电时蓝色指示灯闪烁，指示灯亮绿色表示充电完成。遥控关机状态下充电，指示灯不亮，但也会对遥控器进行充电。
- 3、遥控器内置锂电池无记忆效应，即使前三次充电亦按照标准程序进行，无需过充。
- 4、指示灯提示(红色闪烁)电量低时就需充电，过低电量充电会影响电池寿命。
- 5、遥控器长时间不用的时候，应充满电储存于干燥低温的地方，并且3个月取出来充满电再存放！